

brother

TZe
TAPE

P-touch

P300BT

Korisnički priručnik (hrvatski)

P-touch

P300BT

Korisnički priručnik (hrvatski)

Zahvaljujemo na kupnji modela P300BT – P-TOUCH CUBE!

Prije upotrebe ovoga uređaja pročitajte ove upute, uključujući i sve mjere opreza. Nakon što ste pročitali ove upute, pohranite ih na sigurno mjesto.

Ovim uređajem možete izrađivati različite prilagođene samoljepljive naljepnice i satenske vrpce. Uređaj za etiketiranje upotrebljava trake Brother „TZe” širina od 3,5 mm do 12 mm. Kasete trake „TZe” dostupne su u različitim bojama i veličinama. Popis svih traka kompatibilnih s vašim uređajem potražite na www.brother.com.

● NAPOMENA

- Informacije sadržane u ovome dokumentu podliježu izmjenama bez prethodne najave.
- Zabranjeno je neovlašteno umnožavanje ili reproduciranje dijela ili cijelog sadržaja ovoga dokumenta.
- Iako je dokument pisan uz izuzetnu pažnju, u slučaju da primijetite nešto nejasno ili netočno, obratite se tvrtki Brother.
- Ne preuzimamo nikakvu odgovornost za bilo kakvu štetu ili gubitak profita koji je nastao uslijed upotrebe ovoga pisača za naljepnice ili naljepnica izrađenih njime, za nestanak ili promjenu podataka uslijed kvara, popravke, gubitka napajanja ili bilo kakvih zahtjeva treće strane.

Važna informacija

U slučaju pitanja ili zahtjeva za informacijama o Brotherovom proizvodu posjetite naše web-mjesto www.brother.co.uk ili se obratite Brotherovoj službi za korisnike.

Za FAQ, rješavanje problema i preuzimanje softvera i priručnika posjetite support.brother.com.

Sigurnosne mjere

⚠ UPOZORENJE Ukazuje na moguću opasnu situaciju koja bi, ako se ne izbjegne, mogla prouzročiti smrt ili opasne ozljede.

Pridržavajte se ovih smjernica kako biste izbjegli požar, opekline, ozljedu, strujni udar, oštećenje, pregrijavanje, neuobičajene mirise ili dim.

- Uvijek upotrebljavajte navedeni napon i preporučeni AC adapter (AD-24ES) za uređaj kako biste spriječili oštećenje ili kvar.
- Uređaj nemojte dodirivati tijekom grmljavinskog nevremena.
- Uređaj ili AC adapter nemojte upotrebljavati na mjestima visoke vlažnosti, poput kupaonica.
- Nemojte preopterećivati napojni kabel.
- Nemojte oštetiti napojni kabel ili utikač uređaja ili stavljati teške predmete na njih.
- Nemojte snažno savijati ili povlačiti napojni kabel. Uvijek držite AC adapter dok ga iskopčavate iz električne utičnice.
- Pazite da utikač bude u potpunosti umetnut u električnu utičnicu. Nemojte upotrebljavati slabo pričvršćenu utičnicu.
- Pazite kako ne biste smočili uređaj, AC adapter, utikač za napajanje ili baterije, na primjer tako da rukujete njima mokrim rukama ili da prolijete tekućine po njima.
- Nemojte rastavljati ili preinačivati uređaj, AC adapter ili baterije.
- Nemojte dopustiti da metalni predmet dodirne i pozitivni i negativni pol baterije.
- Prilikom mijenjanja baterije nemojte upotrebljavati oštre predmete, poput pincete ili kemijske olovke.
- Baterije nemojte bacati u vatru ili izlagati toplini.
- Ako osjetite neuobičajeni miris, toplinu, promjenu boje, deformaciju ili bilo što neobično tijekom upotrebe ili skladištenja, odmah iskopčajte AC adapter, uklonite baterije i prestanite s uporabom uređaja.
- Nemojte upotrebljavati oštećenu bateriju ili bateriju iz koje curi tekućina jer bi vam se tekućina mogla prolići po rukama.
- Nemojte upotrebljavati deformiranu bateriju, bateriju iz koje curi tekućina ili bateriju s oštećenom naljepnicom. Uređaj bi se mogao oštetiti.
- Ako vam tekućina iz baterija dospije u oči, odmah ih isperite s mnogo čiste vode i zatražite liječničku pomoć jer biste u protivnom mogli izgubiti vid.

⚠ OPREZ Ukazuje na moguću opasnu situaciju koja bi, ako se ne izbjegne, mogla prouzročiti manje ili umjerene ozljede.

Pridržavajte se ovih smjernica kako biste izbjegli ozljede, curenje tekućine, opekline ili zagrijavanje.

- Ako uređaj ne namjeravate upotrebljavati, uskladištite ga van dohvata djece. Osim toga, pazite da djeca ne stave naljepnice ili dijelove pisača za naljepnice u usta. Ako se proguta bilo koji predmet, potražite liječničku pomoć.
- Ne dirajte metalne dijelove oko ispisne glave odmah nakon ispisivanja.
- Ako vam tekućina iz baterija kapne na kožu ili odjeću, odmah je isperite čistom vodom.
- Ako ne namjeravate upotrebljavati uređaj, uklonite baterije i iskopčajte AC adapter.
- Upotrebljavajte samo one baterije koje su predviđene za upotrebu s ovim uređajem. Nemojte istodobno upotrebljavati stare i nove baterije ili kombinaciju raznih vrsta baterija, razina punjenja, proizvođača ili modela. Nemojte umetnuti bateriju s pogrešno postavljenim pozitivnim i negativnim polovima.
- Nemojte ispuštati ni udarati uređaj ili AC adapter.
- Nemojte staviti prst u uređaj prilikom zatvaranja poklopca kasete i poklopca baterija.
- Upotrebljavajte 6 alkalnih baterija tipa AAA ili Ni-MH punjivih baterija tipa AAA.
- Prije upotrebe Ni-MH punjivih baterija pažljivo pročitajte upute za baterije i za punjač baterije kako biste ih pravilno upotrebljavali.
- Prije upotrebe Ni-MH punjivih baterija napunite ih specijaliziranim punjačem za baterije.

Oznaka upozorenja



„Oštar rub” ili „Oštrica rezača”

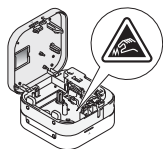

Nemojte dodirivati oštricu rezača ili stavljati prste u izlazni prorez za traku. Postoji rizik od ozljeđivanja ako dodirnete.

Opće sigurnosne mjere

- Ovisno o položaju, materijalu i vremenskim uvjetima, naljepnica se može odlijepiti ili postati neuklonjiva, a boja naljepnice može se promijeniti ili prenijeti na druge predmete. Prije nego li zalijepite naljepnicu, provjerite klimatske uvjete i materijal.
- Uređaj nemojte upotrebljavati ni na koji način i ni u koju svrhu koja nije opisana u ovom priručniku. U protivnom bi moglo doći do nezgoda ili oštećenja uređaja.
- S uređajem upotrebljavajte samo kasete s trakom Brother TZe. Ne koristite trake koje nemaju oznaku .
- Za čišćenje uređaja upotrebljavajte samo mekanu, suhu krpu. Nikada nemojte upotrebljavati alkohol ili druga organska otapala.
- Upotrebljavajte mekanu maramicu za čišćenje ispisne glave. Nikad ne dodirujte ispisnu glavu prstima.
- Ne stavljajte strane predmete u izlazni prorez za traku, priključak AC adaptera ili pretinac za baterije.
- Uređaj, baterije ili AC adapter ne izlažite izravnoj sunčevoj svjetlosti ili kiši niti ih postavljajte blizu grijača ili ostalih uređaja koji se zagrijevaju, na bilo koje mjesto izloženo krajnje visokim ili niskim temperaturama (npr. na komandnu ploču ili u stražnji dio automobila) ili visokoj vlažnosti ili na prašnjava mjesta.
- Ne pokušavajte ispisivati ako je kasetna prazna jer biste mogli oštetiti ispisnu glavu.
- Ne pokušavajte povlačiti traku tijekom ispisivanja ili ulaganja jer će to oštetiti traku i uređaj.
- Uređaj nema mogućnost punjenja punjivih baterija.
- Duljina ispisane naljepnice može se razlikovati od prikazane duljine naljepnice na mobilnom uređaju.
- Kada ispisujete više kopija naljepnice, pisač za naljepnice neće prepoznati kraj kasete s trakom i nastaviti će s radom.
- Ispisani znakovi mogu izgledati drugačije od prikaza na zaslonu uređaja jer uređaj možda prikazuje tekst u višoj razlučivosti od one na pisaču.
- Ispisani tekst male veličine možda neće biti jasan kao što je prikazano na uređaju.
- Bijeli i zlatni tekst možda se neće dobro ispisati ako upotrebljavate tanke znakove.

Zaštitni znaci i autorska prava

Google Play i Android registrirani su zaštitni znaci tvrtke Google Inc.

Apple, Macintosh, Mac OS, iPhone, iPad i iPod zaštitni su znaci tvrtke Apple Inc., registrirani u Sjedinjenim Državama i drugim zemljama.

Nazivi ostalog softvera ili proizvoda upotrijebljeni u ovom dokumentu zaštitni su znaci ili registrirani zaštitni znaci odgovarajućih tvrtki koje su ih razvile.

Logotipovi i oznaka riječi Bluetooth u vlasništvu su tvrtke Bluetooth SIG, Inc., stoga ih tvrtka Brother Industries, Ltd. upotrebljava pod licencom.

Sve tvrtke čiji se naziv softvera spominje u ovom priručniku imaju licenčni ugovor softvera specifičan za programe u njihovom vlasništvu.

Svi trgovački nazivi i nazivi proizvoda tvrtki koji se pojavljuju u proizvodima tvrtke Brother, povezanim dokumentima i svim drugim materijalima zaštitni su znaci ili registrirani zaštitni znaci tih odgovarajućih tvrtki.

Deklaracija o usklađenosti (samo za Europu/Tursku)

Mi, Brother Industries, Ltd.
15-1, Naeshiro-cho, Mizuho-ku,
Nagoya 467-8561 Japan,

izjavljujemo da su ovaj proizvod i AC adapter u skladu s osnovnim zahtjevima svih odgovarajućih direktiva i propisa koji su primjenjivi u Europskoj uniji.

Deklaracija o usklađenosti može se preuzeti s web stranice Brother support.
Posjetite support.brother.com/manuals.

Deklaracija o usklađenosti za Direktivu 2014/53/EU za RE (samo za Europu/Tursku) (odnosi se na modele s radijskim sučeljima)

Mi, Brother Industries, Ltd.
15-1, Naeshiro-cho, Mizuho-ku,
Nagoya 467-8561 Japan,

izjavljujemo da su ovi proizvodi sukladni odredbama Direktive 2014/53/EU za RE. Kopija Deklaracije o usklađenosti može se preuzeti slijedeći upute u dijelu Deklaracija o usklađenosti.

Informacije o usklađenosti s Uredbom Komisije br. 801/2013

	P300BT
Potrošnja energije*	0,7 W

* Svi su mrežni priključci aktivirani i povezani.

Kako omogućiti/onemogućiti Bluetooth

Za aktivaciju funkcije Bluetooth povezivanja:

Pritisnite gumb za napajanje kako biste uključili uređaj. Bluetooth će se uključiti.

Za deaktivaciju funkcije Bluetooth povezivanja:

Pritisnite i držite pritisnutim gumb za napajanje na pola sekunde kako biste isključili uređaj.

Isključit će se i Bluetooth.

Bluetooth

Pisač podržava tehnologiju Bluetooth.

Frekvencijski pojas(evi): 2400 – 2483,5 MHz.

Maksimalna snaga radijske frekvencije koja se odašilje u frekvencijskom pojasu: manje od 20 dBm (EIRP).

Redovito održavanje

● NAPOMENA

Prije provođenja bilo kakvog postupka održavanja, isključite uređaj. Ako upotrebljavate baterije, izvadite ih, a ako upotrebljavate AC adapter, odspojite ga.

► Čišćenje kućišta uređaja

Obrišite kućište mekom, suhom krpom kako biste uklonili nečistoće ili prašinu. Ako je kućište jako zaprljano, obrišite ga krpom namočenom vodom.

● NAPOMENA

Ne upotrebljavajte otapala ili sredstva na bazi benzena, razrjeđivača boje ili alkohola koja mogu oštetiti površinu uređaja.

► Čišćenje ispisne glave

Nečistoće na ispisnoj glavi mogu izazvati prazne ili izbljedjele retke ili neispisivanje znakova.

Upotrijebite opcionalnu kasetu za čišćenje ispisne glave (TZe-CL3) ili pamučni štapić kojim ćete pažljivo ukloniti nečistoću s ispisne glave.

● NAPOMENA

Stavite kasetu za čišćenje ispisne glave u uređaj i dvaput brzo pritisnite gumb za napajanje. Odrežite traku za čišćenje nakon što se uloži. Ako problem nije uklonjen nakon što ste triput ponovili opisani postupak, obratite se Brotherovoj službi za korisnike.

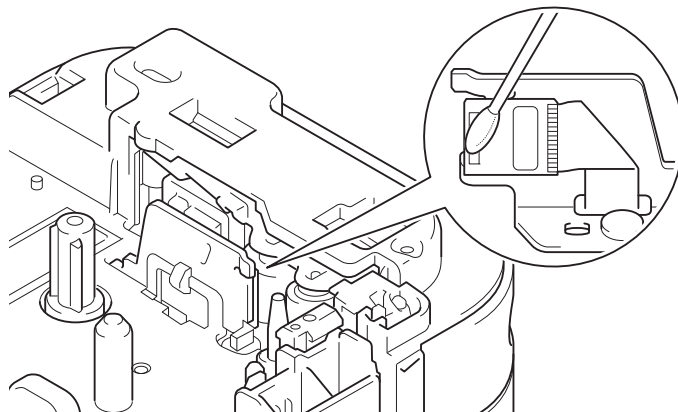

▲ UPOZORENJE

NE DODIRUJTE ispisnu glavu. Ona je izuzetno vruća i može izazvati opekotine.

Dodatna oprema

Ako oštrica rezača otupi nakon učestale uporabe te se traka ne može dobro odrezati, zakrenite i resetirajte ploču rezača na način prikazan na slici (1).

Ako i dalje imate poteškoće u radu, zamijenite jedinicu rezača novom (broj dijela: TC4) koju možete nabaviti od prodavača Brotherovih proizvoda.

► Zamjena jedinice rezača

1. Izvucite dva dijela jedinice rezača (zelena) u smjeru strjelica prikazanih na slici (2).
2. Umetnite novu jedinicu rezača. Spojite ih pritišćući dva nova dijela prema dolje sve dok ne uskoče na svoje mjesto.

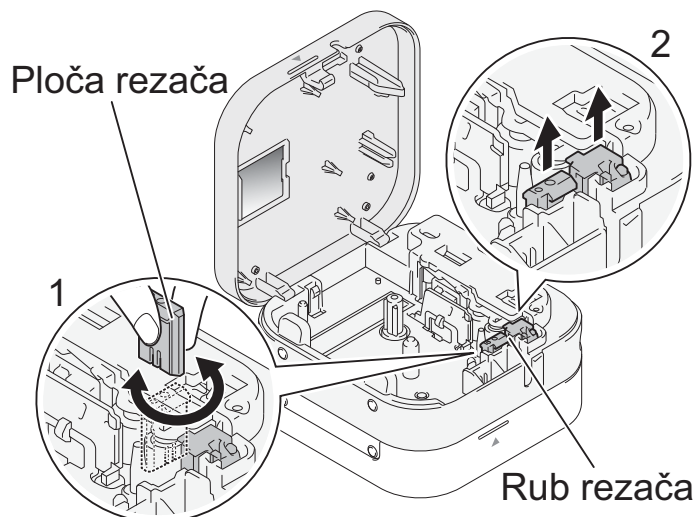

Raspakiranje uređaja P300BT

Prije upotrebe uređaja provjerite sadrži li pakiranje dolje navedene dijelove. Ako bilo koji dio nedostaje ili je oštećen, obratite se prodavaču Brotherovih proizvoda.

P300BT

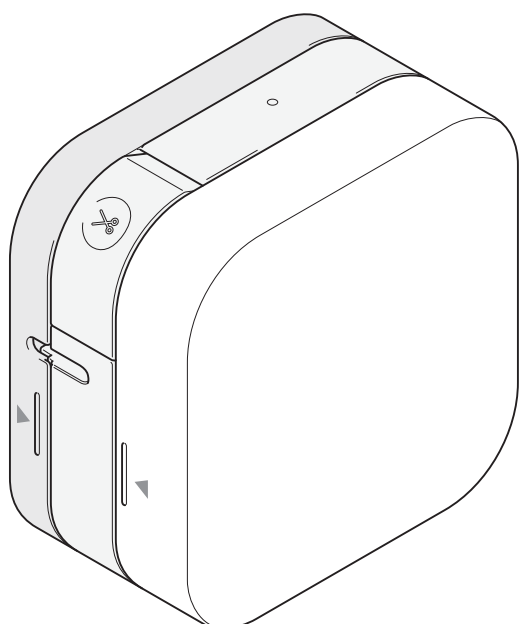

Početa kasetna s trakom

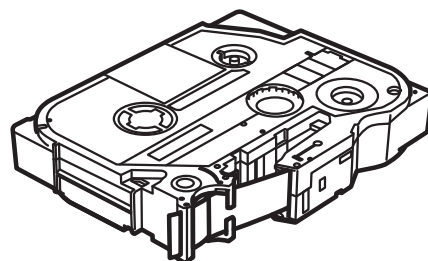

Specifikacije

Dimenzije (Š × D × V)	Približno 115 (Š) × 61 (D) × 115 mm (V)
Težina	Približno 380 g (bez baterija i kasete s trakom)
Izvor napajanja	Opcionalni AC adapter (AD-24ES) Šest AAA alkalnih baterija (LR03)* Šest AAA Ni-MH baterija za ponovno punjenje (HR03)* 
Sučelje	Bluetooth Ver 2.1 + EDR Class2
Kaseta s trakom	Brotherova kasete s TZe trakom Kompatibilne širine: 3,5 mm, 6 mm, 9 mm, 12 mm

* Najnovije preporuke u svezi s baterijama potražite na support.brother.com.

Rješavanje problema

Problem	Rješenje
Ne mogu uključiti uređaj.	Provjerite jesu li baterije pravilno umetnute i je li opcionalni AC adapter dobro spojen.
Vodoravna praznina proteže se kroz sredinu ispisanih naljepnica.	Crte ili znakovi loše kvalitete na ispisanim naljepnicama općenito ukazuju na to da je ispisna glava prljava. Upute o tome kako očistiti ispisnu glavu potražite u odjeljku „ Redovito održavanje ”. * Ne dodirujte ispisnu glavu rukama.
Uređaj ne ispisuje ili se znakovi ispisuju neispravno.	<ul style="list-style-type: none">• Uvjerite se da je pisač uključen.• Uvjerite se da je kasete s trakom pravilno umetnuta.• Uvjerite se da je poklopac kasete potpuno zatvoren.• Uvjerite se da uređaj nije u načinu mirovanja.• Uvjerite se da su pisač i mobilni uređaj spojeni Bluetooth vezom.• Ako je kasete s trakom prazna, zamijenite je.

Rješavanje problema (nastavak)

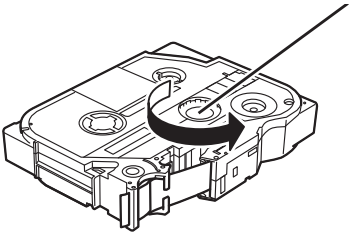
Problem	Rješenje
Uređaj se isključuje kada pokušate ispisivati.	<ul style="list-style-type: none"> • Baterije su možda slabe. Zamijenite ih. • Provjerite jesu li baterije pravilno umetnute. (Pogledajte „2. Umetanje baterija ili povezivanje AC adaptera“.) • Upotrebljavate nekompatibilni adapter. Upotrijebite samo preporučeni adapter AD-24ES.
Traka se pravilno ne ulaže ili se zaglavљуje unutar uređaja.	<ul style="list-style-type: none"> • Provjerite je li kraj trake ušao ispod vodilica trake. • Možda ste pokušali upotrijebiti rezač za vrijeme ispisivanja. Ne pokušavajte rezati naljepnice dok se ispisuju.
Traka se zaustavlja na pola puta. Traka se ne izbacuje do kraja.	Vaš je uređaj možda konfiguriran da ne reže posljednju naljepnicu. Dvaput brzo pritisnite gumb za napajanje kako biste uložili traku, zatim pritisnite polugu rezača trake kako biste odrezali traku. Također možete aplikacijom konfigurirati uređaj tako da uvijek odreže posljednju naljepnicu.
Ispis s mobilnog uređaja nije moguć.	Provjerite jesu li Bluetooth vezom spojeni pisač i mobilni uređaj. (Pogledajte „ 6. Uparivanje uređaja s mobilnim uređajem “.)
Svakoј naljepnici dodaje se prazan prostor (otprilike 25 mm).	<p>Da biste izbjegli dodavanje praznog prostora na drugu i sljedeće naljepnice, upotrijebite sljedeće postavke opcije rezanja:</p> <p>P-touch Design&Print 2</p> <ul style="list-style-type: none"> - Odreži posljednju naljepnicu: ISKLJ. - Posebna traka: ISKLJ. <p>iPrint&Label</p> <ul style="list-style-type: none"> - Lančano ispisivanje: UKLJ. <p>Posljednju naljepnicu morate izbaciti i odrezati ručno: Dvaput pritisnite gumb za napajanje kako biste uložili traku, zatim pritisnite polugu rezača trake kako biste odrezali traku.</p>
Tintna vrpca odvojila se od tintnog valjka.	<p>Ako je tintna vrpca puknula, zamijenite kasetu s trakom. Ako nije, ostavite traku neodrezanu i uklonite kasetu s trakom. Zatim labavu tintnu vrpcu ponovno omotajte na navitak.</p> <div data-bbox="1066 1704 1533 1989" style="text-align: right;">  <p>Navitak</p> </div>
Naljepnicu je teško odrezati.	Obrnite ploču rezača. Za opis ovog postupka pogledajte „ Dodatna oprema “.

P300BT

Korisnički priručnik (hrvatski)

Uvod

Kako biste započeli ispisivanje, preuzmite jednu od naših mobilnih aplikacija:

iPad/iPhone/iPod touch

Iz trgovine App Store preuzmite **P-touch Design&Print 2** ili **iPrint&Label**.

Android

Iz trgovine Google Play™ preuzmite **P-touch Design&Print 2** ili **iPrint&Label**.

**P-touch Design&Print 2****iPrint&Label**

1. Dijelovi

► Sprijeda

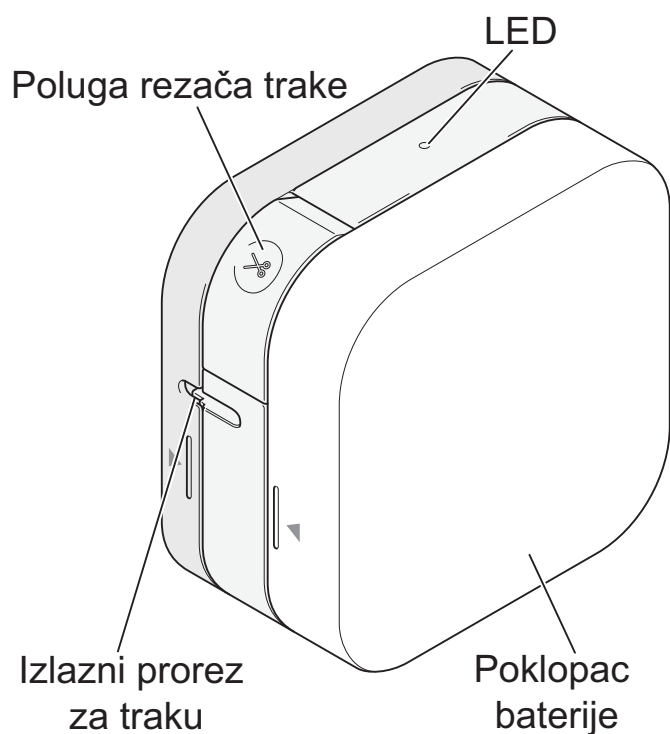

► Straga

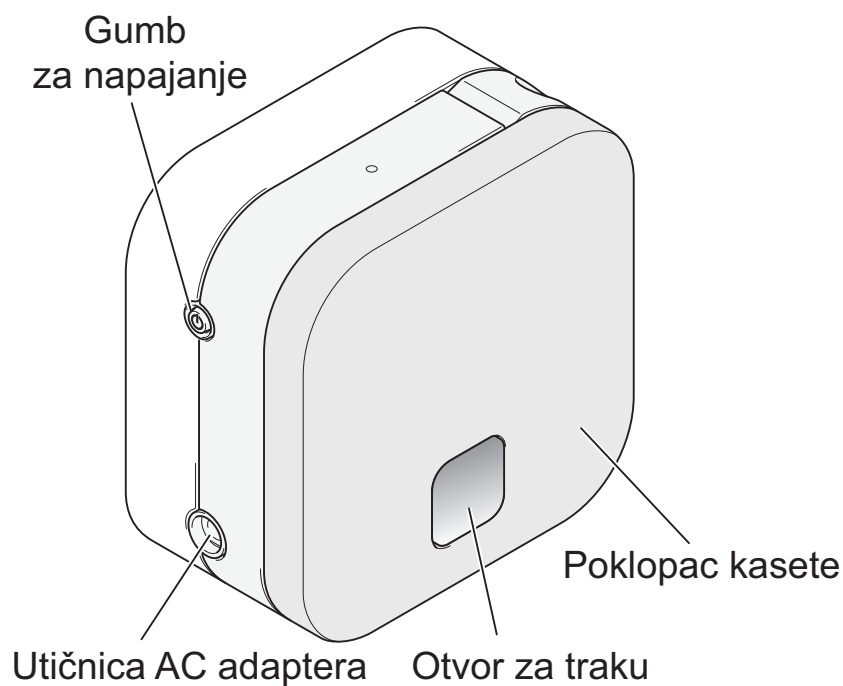

► Ulaganje trake

Uključite uređaj i dvaput brzo pritisnite gumb napajanja kako bi se traka automatski uvukla.

► Rezanje trake

Kada pisač završi s ispisivanjem, pritisnite polugu rezača trake kako biste odrezali traku.

2. Umetanje baterija ili povezivanje AC adaptera

⚠ OPREZ

UVIJEK UPOTREBLJAVAJTE NAVEDENI NAPON I PREPORUČENI AC ADAPTER (AD-24ES) ZA PISAČ ZA NALJEPNICE KAKO BISTE SPRIJEČILI OŠTEĆENJE ILI KVAR.

Za rad ovoga pisača za naljepnice potrebno je šest (6) AAA alkalnih baterija ili šest (6) potpuno napunjenih AAA Ni-MH baterija koje nisu isporučene u paketu. Alternativno, opcionalnim AC adapterom priključite uređaj na AC utičnicu.

1. Držite uređaj na način prikazan na slici. Otvorite poklopac odjeljka za baterije pritiskom na oznaku sa strane (1) i povlačenjem u smjeru strjelice (2).

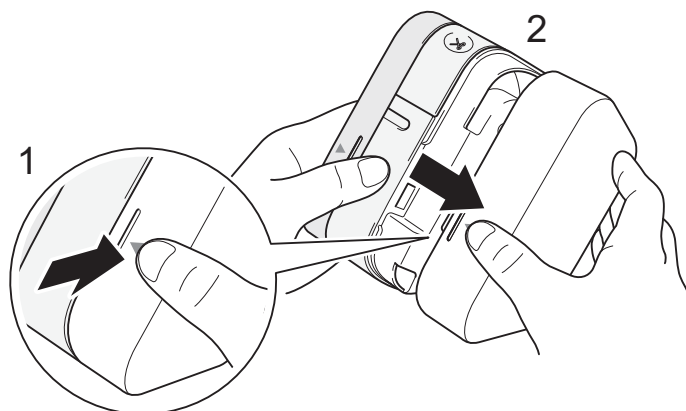

2. Umetnite šest baterija u kućište na način prikazan na slici. Okrenite pozitivan i negativan kraj baterija vodeći računa da negativan kraj dodiruje oprugu u odjeljku za baterije.

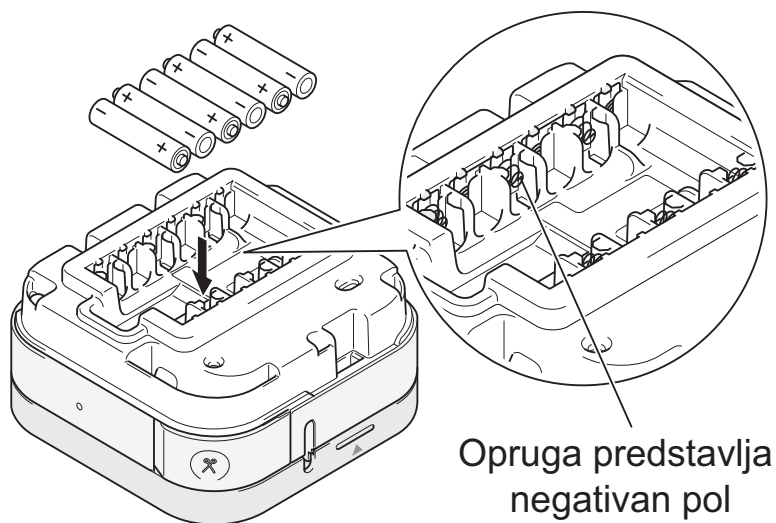

3. Umetnite dvije kukice sa stražnje strane poklopca u utore na uređaju (3). Pritisnite poklopac odjeljka za baterije (4) kako bi sjeo na svoje mjesto.

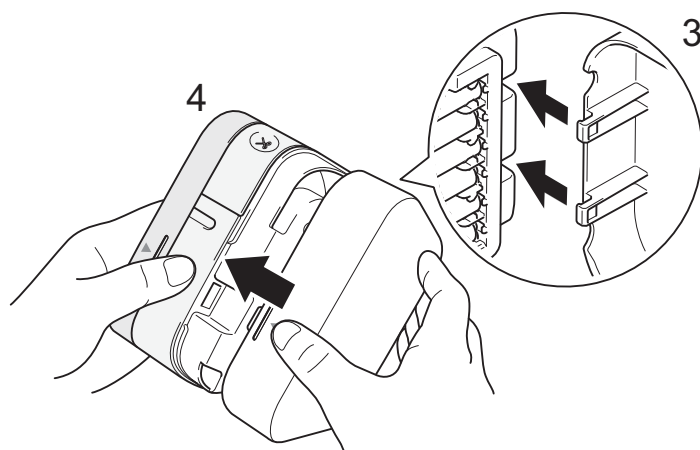

2. Umetanje baterija ili povezivanje AC adaptera (nastavka)

⚠ OPREZ

UPOTREBA KOMBINACIJE RAZLIČITIH BATERIJA (KAO ŠTO SU Ni-MH I ALKALNE) MOŽE PROUZROČITI EKSPLOZIJU. UPOTRIJEBLJENE BATERIJE ODLOŽITE U SKLADU S UPUTAMA.

⚠ OPREZ

- Izvadite baterije ako na duže vrijeme ne namjeravate upotrebljavati uređaj.
- Baterije odložite na odgovarajuće odlagalište, a ne u obični otpad. Obavezno poštujujte sve primjenjive savezne, državne ili lokalne propise.
- Kada pohranjujete ili odbacujete bateriju, umotajte je (na primjer celofanom) kako biste spriječili stvaranje kratkog spoja (pogledajte sliku).

1. Celofan
2. Alkalna ili Ni-MH baterija

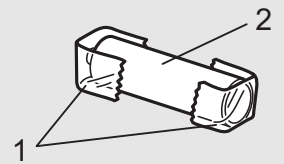

● NAPOMENA

Nemojte zajedno upotrebljavati stare i nove baterije. Zamijenite istovremeno svih šest baterija.

► Povezivanje AC adaptera

Ako upotrebljavate opcionalni AC adapter:

1. Priključite kabel AC adaptera u utičnicu AC adaptera sa strane uređaja.
2. Priključite AC adapter u električnu utičnicu.

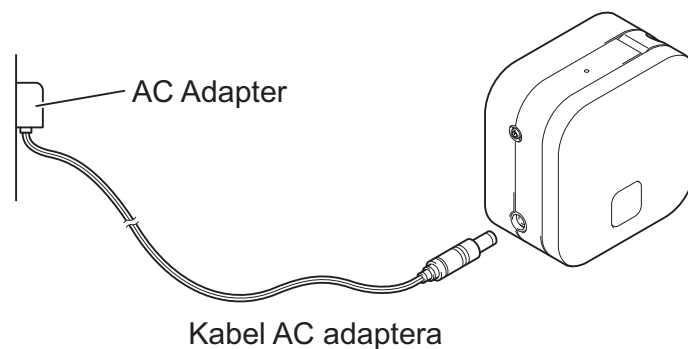

3. Umetanje kasete s trakom

Provjerite jesu li kasete s trakom označene TZe oznakom (**TZe** TAPE).

Upotrebljavajte samo trake širine 3,5 mm, 6 mm, 9 mm ili 12 mm.

Ako se u kaseti s trakom TZe nalazi zaustavljač, uklonite ga prije umetanja kasete.

1. Držite uređaj na način prikazan na slici. Otvorite poklopac odjeljka za kasetu pritiskom na oznaku sa strane (1) i povlačenjem u smjeru strjelice (2).

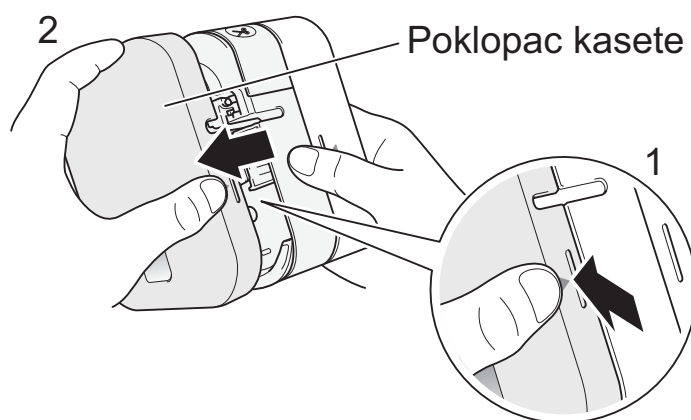

2. Umetnite kasetu s trakom slijedeći crtež prikazan unutar kućišta. Provjerite je li kasetna traka usmjerena prema zelenom izlazu za traku i nježno gurnite kasetu s trakom u uređaj sve dok ona ne sjedne na svoje mjesto.

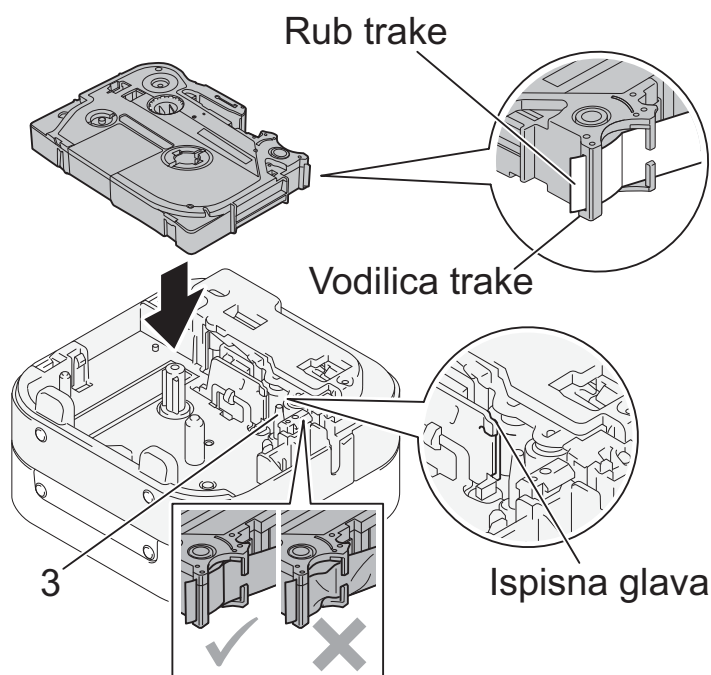

NAPOMENA

- Uvjerite se da traka nije labava. Problem labave trake možete riješiti ako izvučete završetak trake iz vodilice trake.
- Prilikom postavljanja ili uklanjanja kasete s trakom pazite kako se traka ne bi uhvatila u srebrni zatik (3) ili ispisnu glavu.

3. Umetnite dvije kukice sa stražnje strane poklopca kasete u utore na uređaju (4). Pritisnite poklopac kasete kako bi sjeo na svoje mjesto (5).

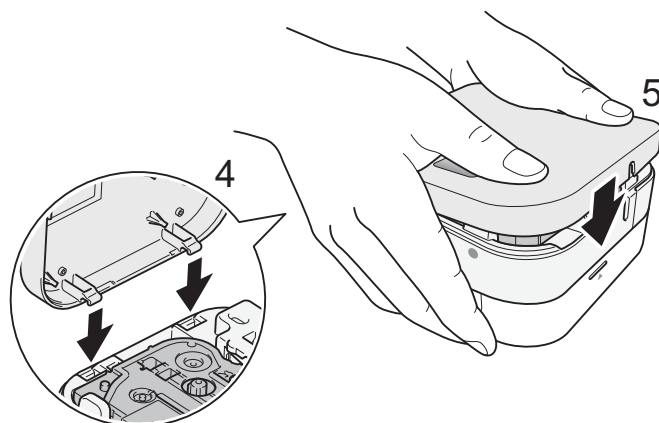

4. Uključivanje ili isključivanje uređaja

- Uređaj uključujete pritiskom na gumb za napajanje.
- Uređaj isključujete pritiskom na gumb za napajanje u trajanju od pola sekunde.

5. LED pokazatelji

LED pokazatelji pokazuju status uređaja.

LED	Uvjet
Ne svijetli	Napajanje je isključeno.
Jednolično zeleno svjetlo	<ul style="list-style-type: none">• Povezivanje s mobilnim uređajem.• Ulaganje ili rezanje trake.• Ispisivanje.
Treptavo zeleno svjetlo (svijetli 3 sekunde, zatim isključeno 1 sekundu)	Pasivno stanje.
Treptavo zeleno svjetlo (u intervalima od 0,5 sekundi)	Primanje podataka s mobilnog uređaja.
Treptavo narančasto svjetlo (u intervalima od 1 sekunde)	Baterije su gotovo prazne.

LED	Uvjet	Uklanjanje pogreške	Rješenje
Jednolično crveno svjetlo	Uređaj se ponovno pokreće.	Ponovno prenesite program. Ako još uvijek niste uklonili problem, obratite se Brotherovoj službi za korisnike.	
Treptavo crveno svjetlo (u intervalima od 1 sekunde)	<ul style="list-style-type: none">• Nije umetnuta kasetna s trakom.• Umetnuta je pogrešna kasetna s trakom.• Umetnuta je nekompatibilna kasetna s trakom.	Lagano pritisnite gumb za napajanje.	Umetnite ispravnu kasetnu s trakom.
	Uređaj nije uspio uspostaviti komunikaciju s mobilnim uređajem.	Ponovno pokrenite pisač za naljepnice.	Spojite Bluetooth vezom i pokušajte ponovno poslati naljepnicu s mobilnog uređaja na uređaj.
	Pogreška na rezaču.	Lagano pritisnite gumb za napajanje.	
	Upotrijebljen je nekompatibilan AC adapter.	Upotrebjavajte ispravni AC adapter.	
Treptavo crveno svjetlo (u intervalima od 0,5 sekundi)	Sustavna pogreška.	Obratite se Brotherovoj službi za korisnike.	

6. Uparivanje uređaja s mobilnim uređajem

► Na mobilnom uređaju:

1. Otvorite mogućnost Bluetooth u Postavkama i uključite ga.
2. Kada se prikaže popis otkrivenih Bluetooth uređaja, dodirnite P300BT**** (pri čemu su **** posljednje četiri znamenke serijskog broja pisača za naljepnice. Alternativno, broj uređaja možete naći na naljepnici ispod gumba za napajanje.) Serijski broj uređaja nalazi se na mjestu gdje je kasetna s trakom TZe postavljena unutar poklopca za kasetu.

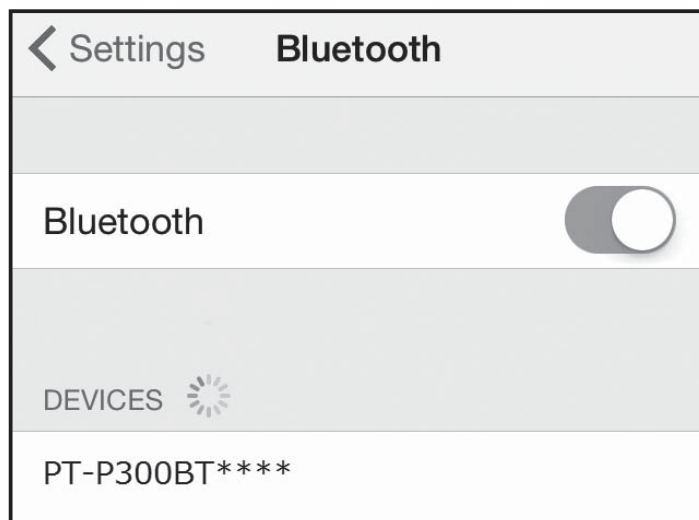

3. Ako se zatraži unos PIN koda, unesite „0000”.

● NAPOMENA

- Upute za uparivanje mogu se razlikovati ovisno o tome koji mobilni uređaj upotrebljavate.
- Ako mobilni uređaj nije otkrio uređaj putem Bluetooth veze, provjerite sljedeće i zatim ponovno pokušajte uspostaviti vezu:
 - Uređaj je možda spojen na drugi mobilni uređaj. U tom slučaju isključite Bluetooth na tom uređaju ili isključite uređaj i zatim ga ponovno uključite.
 - Provjerite je li uređaj u stanju mirovanja.
 - Stavite svoj mobilni uređaj što je moguće bliže uređaju.
 - Pobrinite se da između uređaja i mobilnog uređaja nema prepreka ili predmeta koje emitiraju radijske valove, npr. mikrovalna pećnica.
- Ako na tabletu upotrebljavate pametni poklopac, ostavite poklopac otvorenim za vrijeme izrade naljepnica za ispisivanje. Zatvaranje pametnog poklopca može spriječiti komunikaciju podataka i ispis naljepnica.

7. Ispisivanje naljepnica

1. Povežite mobilni uređaj s uređajem putem Bluetooth veze.

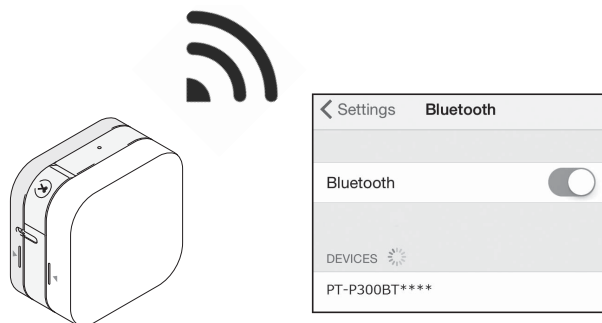

2. Izradite dizajn naljepnice u aplikaciji. Također možete izraditi i spremiti podatke naljepnica i ispisati naljepnice kasnije.

NAPOMENA

Da biste izbjegli dodavanje praznog prostora na vodeći rub svake ispisane naljepnice, upotrijebite sljedeće postavke opcije rezanja:

P-touch Design&Print 2

- Odreži posljednju naljepnicu: ISKLJ.
- Posebna traka: ISKLJ.

iPrint&Label

- Lančano ispisivanje: UKLJ.



P-touch Design&Print 2



iPrint&Label

3. Dodirnite „Ispisivanje”.

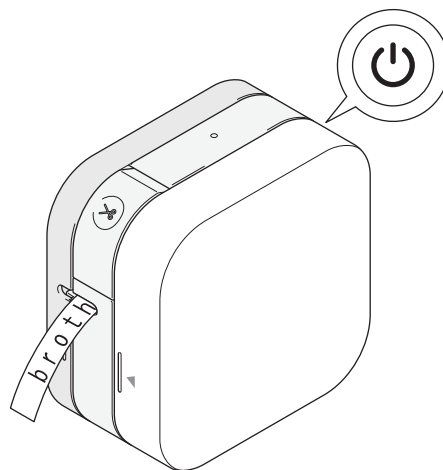

4. Odrežite naljepnicu polugom rezača trake. Ako nisu izbačene sve ispisane naljepnice, dvaput brzo pritisnite gumb za napajanje kako biste ih izbacili.

